



Listwy wykończeniowe  
i elementy aranżacji wnętrz



OFERTA INWESTYCYJNA

Pełna oferta produktowa dostępna na: [www.effector.com.pl](http://www.effector.com.pl)





Effector S.A. istnieje od roku 1993 z siedzibą we Włoszczowie. Wykorzystując najnowocześniejsze technologie przedsiębiorstwo produkuje: aluminiowe okapniki rynnowe i okładziny okienne do okien drewnianych, listwy wykończeniowe i elementy aranżacji wnętrza, a dodatkowo w oparciu o długoletnie doświadczenie świadczy usługi w zakresie mechanicznej i elektrochemicznej obróbki profili aluminiowych.

Wysokiej jakości wyroby naszej firmy zyskują uznanie nie tylko odbiorców, ale także ekspertów, którzy przyznali produktom Effector wiele prestiżowych nagród, certyfikatów i wyróżnień.

Naszą dewizą jest satysfakcja klienta z nienaganej jakości wyrobu i obsługi, wynikająca z właściwej strategii inwestycyjnej i efektywnego zarządzania.

Potwierdzeniem wysokiej jakości produktów i świadczonych usług są uzyskane certyfikaty: Zintegrowany System Zarządzania Jakością i Ochroną Środowiska zgodnie z normą EN ISO 9001:2008, EN ISO 14001:2004, Qualanod i Qualicoat.

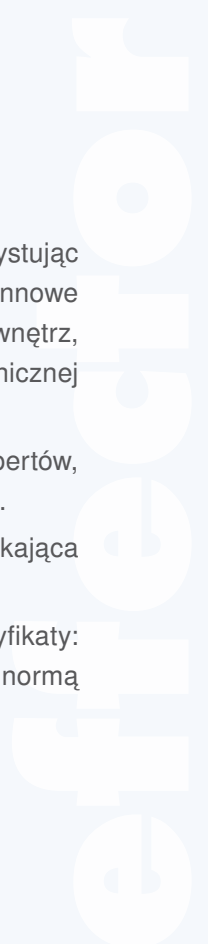

Dzisiejszy rynek to dynamiczny proces, w którym coraz większą rolę odgrywają potrzeby Klientów, specyficzne wymagania i oczekiwania – wynikające tak z poszukiwania optymalnych rozwiązań, jak i z chęci wyrażania własnej indywidualności. Oznacza to, że elastyczne i profesjonalne partnerstwo w biznesie musi wykraczać poza sformalizowane ramy standardowej oferty. Dlatego też od wielu lat, oprócz produkcji listew aluminiowych, okapników rynnowych, czy okładzin okiennych, świadczymy usługi w zakresie powierzchniowej i mechanicznej obróbki aluminium.

Doświadczenie wysoko wykwalifikowanej załogi i bogaty, stale rozszerzany o najnowsze maszyny i urządzenia czołowych światowych producentów park maszynowy, to gwarancja wysokiej, potwierdzonej certyfikatami Qualanod i Qualicoat jakości świadczonych usług, których oferta jest nieustannie poszerzana.

Każde realizowane w ten sposób zlecenie jest dla nas źródłem satysfakcji i potwierdzeniem słuszności naszej rynkowej filozofii. Niezmiennie celem Spółki pozostaje podejmowanie kolejnych, ambitnych wyzwań stawianych przez najbardziej wymagających klientów. Kompetencją i obszarem identyfikacji Effector S.A. jest przecież specjalizacja w zakresie obróbki aluminium – od cięcia, wiercenia, frezowania, wybijania, poprzez proces polerowania mechanicznego, elektropolerowania, na oklejaniu różnego rodzaju foliami, lakierowaniu i anodowaniu kończąc.

Oferujemy także usługi w zakresie gięcia, szczotkowania i piaskowania aluminium, stale poszerzając wachlarz dostępnych usług.



**Authorization to use  
the quality sign**



This is to certify that

**EFFECTOR S.A.**

ul. Młynarska 29 PL-29-100 Włoszczowa

**Licence number: 1516**

is authorized to use the quality sign which is shown above according to the REGULATIONS FOR THE USE OF THE QUALICOAT QUALITY SIGN FOR PAINT, LACQUER AND POWDER ARCHITECTURAL APPLICATIONS.

24.09.2009

until 31.12.2010

CERTIFICATION BODY

*Joseph Schoppig*  
Josef Schoppig  
AC-Fiduciaire Ltd



Domizle: c/o AC-Fiduciaire Ltd, Todtstrasse 47, 8002 Zurich (Switzerland)  
109 98 - E-Mail: info@qualicoat.net - Internet: www.qualicoat.net

**Authorization  
to use the quality sign**



This is to certify that

**EFFECTOR S.A.**

ul. Młynarska 29  
PL - 29-100 Włoszczowa

**Licence number: 1803**

is shown above according to the REGULATIONS FOR LABEL FOR SULPHURIC ACID-BASED ANODIZING OF

04.08.2005

until 31.12.2010

CERTIFICATION BODY

*Josef Schoppig*  
Josef Schoppig  
AC-Fiduciaire SA



Phone: +41 (0)43 305 09 7079  
Fax: +41 (0)43 305 09 98  
E-mail: info@qualanod.net  
Internet: www.qualanod.net

7, CH - 8002 Zurich

**CERTYFIKAT TÜV NORD**

dla Systemu Zarządzania wg  
EN ISO 9001 : 2008  
EN ISO 14001 : 2004

Zgodnie z procedurą TÜV NORD CERT zalewaliśmy się niniejszym, że

**Effector S.A.**  
ul. Młynarska 29  
PL / 29 -100 Włoszczowa



obsługę systemów zarządzania zgodnie z powyższą normą w zakresie:

**Projektowanie, produkcja i sprzedaż systemów aluminiowych  
oraz listew wykończeniowych.  
Usługi w zakresie obróbki powierzchniowej, chemicznej i mechanicznej  
na produktach aluminiowych.**

Nr rejestracyjny certyfikatu: 04 100 99 0896  
Nr rejestracyjny certyfikatu: 04 104 99 0896  
Protokół z audytu nr.: PL1960088

Ważny do: 2012-11-13  
Ważny do: 2012-11-13  
Data pierwszej certyfikacji: 1999

*Alentech*

Jednostka Certyfikująca  
TÜV NORD CERT GmbH

Katowice, 2009-11-05











Certyfikacja została przeprowadzona i jest systematycznie nadzorowana zgodnie z procedurą audytową i certyfikacyjną TÜV NORD CERT.

TÜV NORD CERT GmbH Langenbergring 20 45141 Essen www.tuv-nord-cert.com





# SPIS TREŚCI

7			<p><b>ALUMINIOWE I MOSIĘŻNE LISTWY DO GLAZURY I TERAKOTY</b></p> <p>Aluminium and brass profiles for tiles   Fliesenprofile aus Aluminium und Messing   Алюминиевые и латунные профили для кафельной плитки</p>
14			<p><b>LISTWY WYKOŃCZENIOWE GIĘTE</b></p> <p>Bendable finishing strips   Biegeleisten   Отделочные гнутые профили</p>
18			<p><b>ALUMINIOWE LISTWY Z BAZĄ</b></p> <p>Aluminium strips with base   Aluprofile mit Basisprofil   Алюминиевые профили с базой</p>
21			<p><b>LISTWY DO GLAZURY I TERAKOTY PCV</b></p> <p>PVC strips for glaze and terracotta tiles   Fliesenkunststoffprofile   Профили для кафеля ПВХ</p>
26			<p><b>KSZTAŁTOWNIKI DLA MAJSTERKOWICZÓW</b></p> <p>DIY profiles   Bastlerprofile   Профили для отделочных работ</p>

*z miłości do wnętrza*

*for the love of living*

**effector**  
**ALUDECORA**



**effect**  
**IMPRESJA**

## ALUMINIOWE I MOSIĘŻNE LISTWY DO GLAZURY I TERAKOTY

Aluminium and brass  
profiles for tiles

Fliesenprofile aus Aluminium  
und Messing

Алюминиевые и латунные  
профили для кафельной плитки



# IMPRESJA

Listwy przeznaczone do zabezpieczenia brzegów powierzchni wyłożonych płytkami ceramicznymi. Służą głównie do maskowania nierówności podłoża, łączenia, zabezpieczenia wewnętrznego i zewnętrznego naroży płytek ceramicznych. Bogata oferta długości i kolorystyki dopasowana jest do ciągle zmieniających się potrzeb i trendów obowiązujących na rynku. Profile te dostępne są także w wersji mosiężnej, przy zachowaniu wszystkich cech i wartości użytkowych tego surowca.

# KOLORYSTYKA

COLOURING

FARBE

ЦВЕТ

## MOSIĄDZ

BRASS | MESSING | ЛАТУНЬ



mosiądz - 05  
brass | Messing | латунь

## ALUMINIUM NATURALNE

NATURAL ALUMINIUM | NATUR ALUMINIUM | НАТУРАЛЬНЫЙ АЛЮМИНИЙ

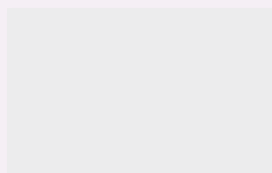

naturalne - 90  
natural | Natur | натуральный

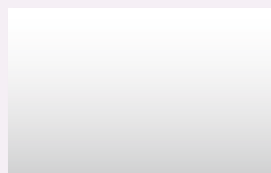

polerowane - 91  
polished | Poliert, | поперованный  
Glänzend

## ALUMINIUM ANODOWANE

ANODISED ALUMINIUM | ALUMINIUM ELOXIERT | АНОДИРОВАННЫЙ АЛЮМИНИЙ



złoto - 00  
gold | Gold | золото



srebro - 01  
silver | Silber | серебро



inox - 07  
inox | Inox | инокс



szampan - 02  
champagne | Champagne | шампанское

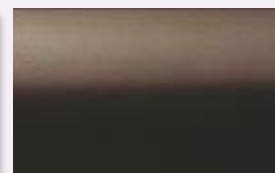

brąz - 03  
bronze | Braun | коричневый

## ALUMINIUM LAKIEROWANE

LACQUERED ALUMINIUM | LACKIERTES ALUMINIUM | ЛАКИРОВАННЫЙ АЛЮМИНИЙ

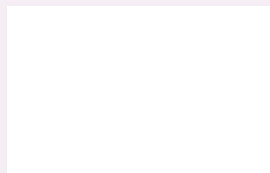

biały - 07  
white | Weiß | белый

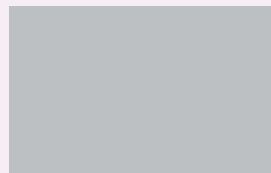

szary - 89  
blue | Blau | голубой

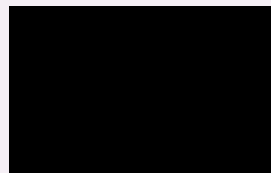

czarny - 88  
dark green | Dunkel- | темно-  
grün | зеленый



beż - 81  
beige | Beige | бежевый

## KOLORY GUMY A98

RUBBER COLOURS | FARBEN | ЦВЕТА РЕЗИНЫ А 98



szary - 89  
grey | Grau | серый



brąz - 86  
brown | Braun | коричневый



czarny - 88  
black | Schwarz | черный

## A50 A51 A52

8 mm 10 mm 12 mm

### Listwa krawędziowa

Edge strip  
Randleiste  
Профиль угловой



DŁUGOŚĆ [m]			
LENGTH	LÄNGE	ДЛИНА	
1,0	2,0	2,5	3,0

COLOUR	KOLOR			
	FARBE	ЦВЕТ		
A50	90	00	01	05
A51	90	00	01	05
A52	90	00	01	05



## A53

### Listwa krawędziowa owalna

Oval edge strip  
Randleiste, oval  
Профиль угловой овальный



DŁUGOŚĆ [m]			
LENGTH	LÄNGE	ДЛИНА	
1,0	2,0	2,5	3,0

COLOUR	KOLOR			
	FARBE	ЦВЕТ		
90	91	00	01	05

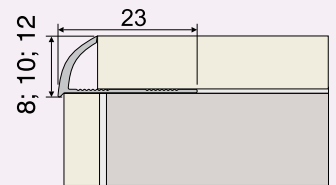

## A54\* A55\* A56

13 mm 18 mm 26 mm

### Profil fugowy

Joint profile  
Fugenprofil  
Профиль для швов



DŁUGOŚĆ [m]			
LENGTH	LÄNGE	ДЛИНА	
1,0	2,0	2,5	3,0

COLOUR	KOLOR				
	FARBE	ЦВЕТ			
A54	90	91	00	01	05
A55	90	91	00	01	05
A56	90	91	00	01	05

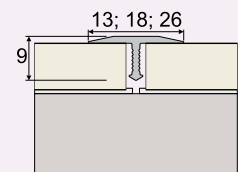

\* - dostępny w okleinach - kolorystyka Effect Standard (str. 6)

Available in veneers - coloring of Effect Standard, p.6 | Erhältlich in Dekoren - siehe effect Standard (Seite 6) | Доступна в ламинатах - цветовая гамма effect Standard, стр.6

## A57

### Listwa łączeniowa płaska

Flat joining strip  
Übergangleiste, flach  
Профиль соединительный плоский



DŁUGOŚĆ [m]			
LENGTH	LÄNGE	ДЛИНА	
1,0	2,0	2,5	3,0

COLOUR	KOLOR			
	FARBE	ЦВЕТ		
90	00	01	05	

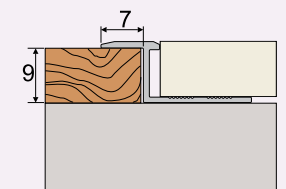

DŁUGOŚĆ [m]			
LENGTH	LÄNGE	ДЛИНА	
1,0	2,0	2,5	3,0

KOLOR			
COLOUR	FARBE	ЦВЕТ	
90	00	01	05

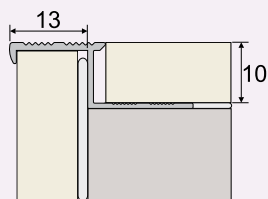

# A58

Listwa schodowa

Stair strip  
Stufenleiste  
профиль для ступеньки

DŁUGOŚĆ [m]			
LENGTH	LÄNGE	ДЛИНА	
1,0	2,0	2,5	3,0

KOLOR			
COLOUR	FARBE	ЦВЕТ	
90	00	01	05

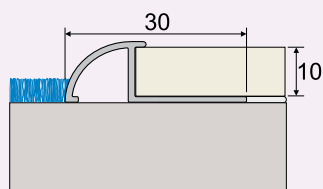

# A59

Listwa najazdowa

Approaching strip  
Ausgleichsleiste  
Профиль наклонный

DŁUGOŚĆ [m]			
LENGTH	LÄNGE	ДЛИНА	
1,0	2,0	2,5	3,0

KOLOR			
COLOUR	FARBE	ЦВЕТ	
A80	90	00	01

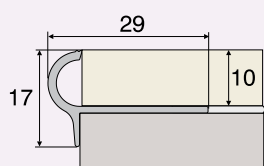

# A80

Profil schodowy  
półokrągły

Half-rounded stair strip  
Stufenprofil  
полукруглый профиль  
для ступенек

DŁUGOŚĆ [m]			
LENGTH	LÄNGE	ДЛИНА	
1,0	2,0	2,5	3,0

KOLOR			
COLOUR	FARBE	ЦВЕТ	
A81	90	00	01

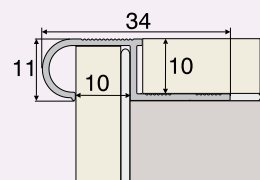

# A81

Profil schodowy  
owalny

Oval stair strip  
Stufenprofil  
овальный профиль  
для ступенек

# A83

Listwa do glazury z zakończeniami zewnętrznymi i wewnętrznymi

Tile profile with external and internal corner elements

Fliesenprofil mit Innen- und Außenecken

Профил для глазура (кафеля) с окончаниями внешними и внутренними



DŁUGOŚĆ [m]			
LENGTH	LÄNGE	ДЛИНА	
2,5			
KOLOR			
COLOUR	FARBE	ЦВЕТ	
90	00	01	02
81	89	88	07

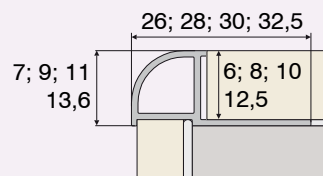

# A83

Zakończenia zewnętrzne i wewnętrzne do listwy A83

External and internal corner elements

Innen und außen Abschluss passend zur Leiste A83

Наружные и внутренние наконечники к профилю A83

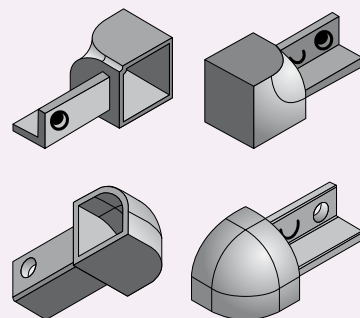

# A95

Listwa najazdowa

Approaching strip

Ausgleichsleiste

Профиль наклонный



DŁUGOŚĆ [m]			
LENGTH	LÄNGE	ДЛИНА	
1,0	2,0	2,5	3,0
KOLOR			
COLOUR	FARBE	ЦВЕТ	
05			

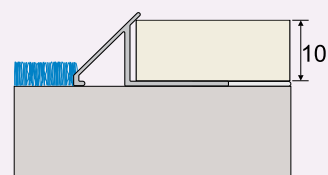

# A96

Listwa wewnętrzna

Inner strip

Innenleiste

внутренний



DŁUGOŚĆ [m]			
LENGTH	LÄNGE	ДЛИНА	
1,0	2,0	2,5	3,0
KOLOR			
COLOUR	FARBE	ЦВЕТ	
90	00	01	

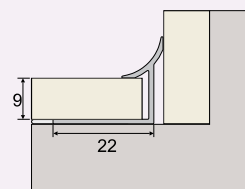

# A99

## Profil okapowy

Hood profile  
Wetterschenkel  
водоотливной профиль

DŁUGOŚĆ [m]		
LENGTH	LÄNGE	ДЛИНА
2,5		
KOLOR		
COLOUR	FARBE	ЦВЕТ
A99	90	00   01

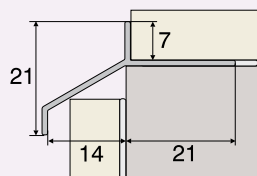

# A82

## Listwa dekoracyjna RIO

Decorative strip RIO  
Zierleiste RIO  
Декоративный профиль RIO

DŁUGOŚĆ [m]		
LENGTH	LÄNGE	ДЛИНА
2,7		
KOLOR		
COLOUR	FARBE	ЦВЕТ
91	00	01   inox   02   03

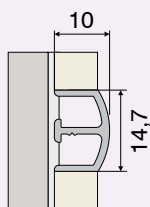

# A84

## Listwa dekoracyjna RIO

Decorative strip RIO  
Zierleiste RIO  
Декоративный профиль RIO

DŁUGOŚĆ [m]		
LENGTH	LÄNGE	ДЛИНА
2,7		
KOLOR		
COLOUR	FARBE	ЦВЕТ
91	00	01   inox   02   03

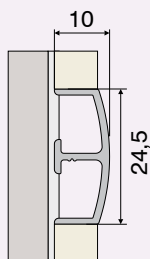

# A97+A98

## Listwa narożna schodowa z gumą

Stair profile with anti-sliding lining rubber  
Eckleiste für Treppen mit Gummiband  
Профиль угловой с резиной для ступеней

DŁUGOŚĆ [m]		
LENGTH	LÄNGE	ДЛИНА
2,5		
KOLOR		
COLOUR	FARBE	ЦВЕТ
90		

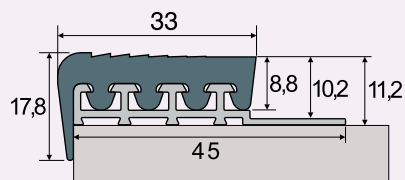



**effect**  
**BOA**

**LISTWY WYKOŃCZENIOWE GIĘTE**

Bendable finishing strips

Biegeleisten

Отделочные гнутые профили



Profile aluminiowe i z tworzywa - przeznaczone są do łączenia powierzchni o niestandardowych kształtach. Dzięki swoim właściwościom - gięcia, znakomicie wpisują się w trend wysokiej estetyki aranżowanych wnętrz, niezależnie od tego czy mamy do czynienia z uniwersalnym wnętrzem nowoczesnym, czy też stylizowanym.

BOA

# KOLORYSTYKA

COLOURING

FARBE

ЦВЕТ

## ALUMINIUM NATURALNE

NATURAL ALUMINIUM | NATUR ALUMINIUM | НАТУРАЛЬНЫЙ АЛЮМИНИЙ

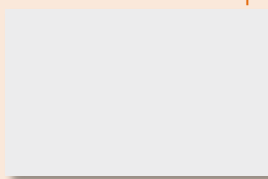

naturalne - 90

natural | Natur | натуральный

## ALUMINIUM ANODOWANE

ANODISED ALUMINIUM | ALUMINIUM ELOXIERT | АНОДИРОВАННЫЙ АЛЮМИНИЙ



złoto - 00

gold | Gold | золото



srebro - 01

silver | Silber | серебро

## ALUMINIUM OKLEINOWANE

VENEERED ALUMINIUM | ALUMINIUM UMMANTELT | ЛАМИНИРОВАННЫЙ АЛЮМИНИЙ



buk - 08

beech | Buche | бук



buk jasny - 28

light beech | Buche hell | светлый бук



buk czerwony - 38

copper beech | Blutbuche | красный бук



dąb - 09

oak | Eiche | дуб



dąb jasny - 29

light oak | Eiche hell | светлый дуб



dąb złoty - 0909

golden oak | Eiche Gold | дуб золотистый



wiśnia - 22

cherry | Kirschbaum | вишня



wiśnia jasna - 2201

bright cherry-tree | Kirschbaum hell | вишня светлая



kasztan - 31

chestnut | Kastanie | каштан



kasztan japoński - 3101

Japanese chestnut | Japanischel Kastanie | каштан японский



sosna - 30

pine | Kiefer | сосна



sosna biała - 35

white pine | Kiefer Weiss | белая сосна



klon - 25

maple | Ahorn | клен



olcha - 23

alder | Erle | ольха



hikora - 32

hickory | Hickorybaum | хикора



wiąz - 34

elm | Ulme | вяз



mahoń - 24

mahogany | Mahagoni | красное дерево



mahoń Togo - 2402

Togo mahogany | Mahagoni Togo | красное дерево Togo



afrezja - 33

afrezy | Afrezy | афрезия



orzec Chile - 2701

Chile nut | Nussbaum Chile | орех Чили



teak indyjski - 4500

Indian teak | Indischer Teak | тик Индийский



heban afrykański - 4501

African ebony | Afrikanischer Heban | черное фриканское Дерево



wenge - 42

wenge | Wenge | венге



wenge Kongo - 4201

Congo wenge | Wenge Kongo | венге Конго

# S92\*

## Profil łączeniowy gięty

Bendable joining profile  
Verbindungsprofil biegsam  
соединительный гнутый  
профиль

anodowany, okleinowany | anodised, veneered | анодированный, ламинированный

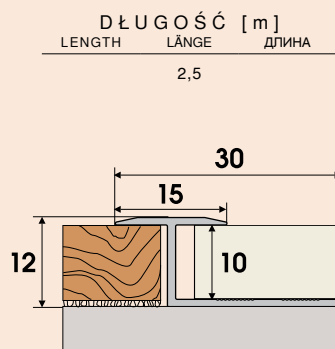

## \* - PROFIL S92 DOSTĘPNY W MOSIĄDZU

S92 – AVAILABLE IN BRASS | DAS PROFIL S 92 AUCH IN MESSING ERHÄLTlich | ПРОФИЛЬ S92 ДОСТУПЕН В ЛАТУНИ



mosiądz - 05  
brass | Messing | латунь

# S93

## Profil zakończeniowy gięty

Bendable finishing profile  
Abschlussprofil biegsam  
окантовочный гнутый  
профиль

anodowany, okleinowany | anodised, veneered | анодированный, ламинированный

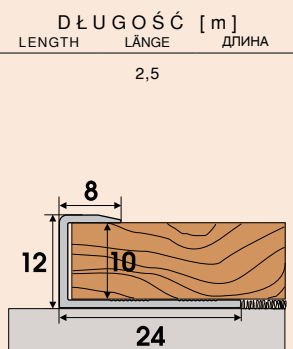

# A94

## Profil narożny gięty

Bendable corner profile  
Eckprofil gebogen  
Профиль угловой изогнутый

anodowany | anodised | анодированный





**effect**  
**MULTI**

**LISTWY ALUMINIOWE**

Aluminium strips

Aluprofile

Алюминевые профили



Grupa zaawansowanych profili składających się z bazy i montowanej oddzielnie powierzchni dekoracyjnej. Niewątpliwą zaletą zastosowania tych profili jest możliwość niwelacji dużych różnic poziomów. Grupa zawiera również aluminiowe listwy cokołowe.

MULTI

# KOLORYSTYKA

COLOURING

FARBE

ЦВЕТ

## ALUMINIUM ANODOWANE

ANODISED ALUMINIUM | ALUMINIUM ELOXIERT | АНОДИРОВАННЫЙ АЛЮМИНИЙ



złoto - 00

gold | Gold | золото



srebro - 01

silver | Silber | серебро



inox - 07

inox | Inox | инокс



szampan - 02

champagne | Champagne | шампанское

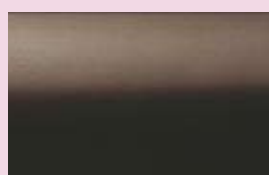

brąz - 03

bronze | Braun | коричневый

### Q63

SAMOPRZYLEPNA

Listwa cokołowa  
aluminiowa

Skirting board  
SELF-ADHESIVE

Sockelprofil  
SELBSTKLEBEND

плинтус  
самоклеющийся



DŁUGOŚĆ [m]  
LENGTH LÄNGE ДЛИНА

2,7

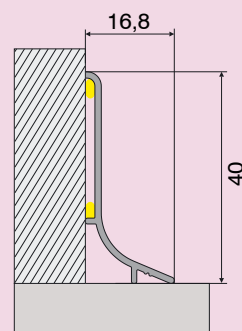

### Q64

SAMOPRZYLEPNA

Listwa cokołowa  
aluminiowa

Skirting board  
SELF-ADHESIVE

Sockelprofil  
SELBSTKLEBEND

плинтус  
самоклеющийся



DŁUGOŚĆ [m]  
LENGTH LÄNGE ДЛИНА

2,7

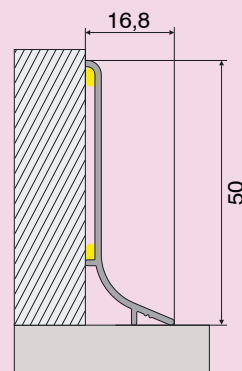

*z miłości do wnętrza*

*for the love of living*

**effector**  
**ALUDECORA**

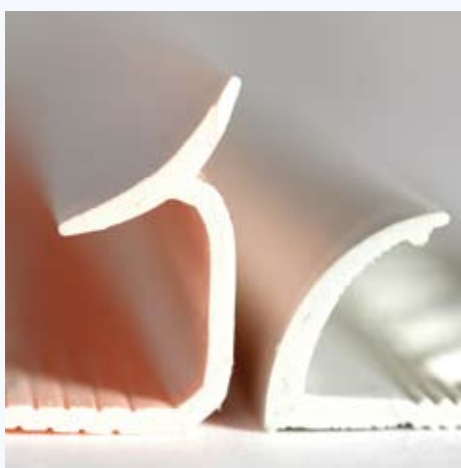
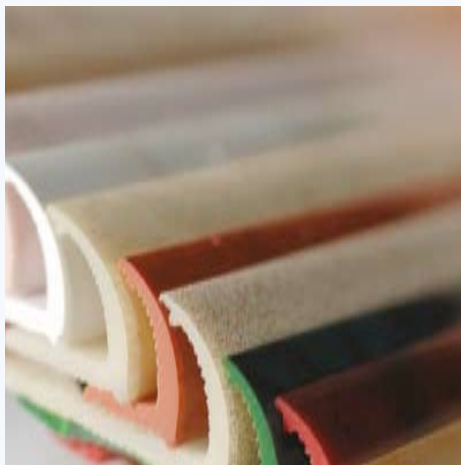

**effect**  
**rainbow**

## LISTWY DO GLAZURY I TERAKOTY PCV

PVC strips for glaze and terakota tiles

Fliesenkunststoffprofile

Профили для кафеля ПВХ



Listwy przeznaczone do zabezpieczenia brzegów powierzchni wyłożonych płytkami ceramicznymi. Służą głównie do łączenia wewnętrznego i zewnętrznego naroży płytek ceramicznych, jak również do maskowania nierówności podłoża. Bogata oferta kolorystyczna dopasowana jest do ciągle zmieniających się potrzeb i trendów obowiązujących na rynku.

# KOLORYSTYKA











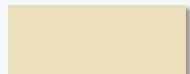





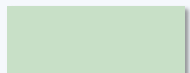

COLOURING

FARBE

ЦВЕТ



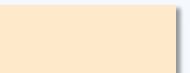







































## KOLORY JEDNOLITE

PLAIN COLOURS | STANDARD FARBEN | ЦВЕТ

 <b>biały-8000</b> white   Weiss   белый	 <b>kość słoniowa-9011</b> ivory   Elfenbein   слоновая кость	 <b>beżowy jasny-8701</b> light beige   Beige hell   светлый беж	 <b>beżowy-8700</b> beige   Beige   беж	 <b>karmel-9012</b> caramel   Karamell   карамель	 <b>brązowy-8600</b> brown   Braun   коричневый	 <b>brązowy ciemny-9020</b> dark brown   Dunkel Braun   темно-коричневый
 <b>czarny-8800</b> black   Schwarz   черный	 <b>różowy-9021</b> pink   Rosa   розовый	 <b>różowy jasny-9013</b> light pink   Rosa hell   светло-розовый	 <b>szary jasny-8901</b> light grey   Hell Grau   светло-серый	 <b>szary-9022</b> grey   Grau   серый	 <b>szary ciemny-9023</b> Dark grey   Dunkel Grau   темно-серый	 <b>srebrny mat-9024</b> matt silver   Silber Matt   серебряный матовый
 <b>seledyn jasny-9014</b> light willow-green   Blaugrün   светлый салатовый	 <b>seledyn-9016</b> willow-green   Meergrün   салатовый	 <b>zielony jasny-9025</b> light green   Hell Grün   светло-зеленый	 <b>zielony-9017</b> green   Grün   зеленый	 <b> błękit-9026</b> azure   Azur   бледно-голубой	 <b>niebieski jasny-9027</b> light blue   Hell Blau   голубой	 <b>niebieski-9028</b> blue   Blau   темно-голубой
 <b>granatowy-9029</b> dark blue   Dunkelblau   синий	 <b>żółty-9030</b> yellow   Gelb   желтый	 <b>czerwony-9031</b> red   Rot   красный	 <b>grostek-9032</b> green pea   Erbse   гороховый	 <b>burgund-9033</b> burgundy   Burgund   бордо	 <b> błękit pastelowy-9034</b> pastel azure   Azur Pastel   голубая пастель	 <b>fiolet-9035</b> violet   Violett   фиолетовый
 <b>kanarek-9018</b> canary yellow   Kanariengelb   светло-желтый	 <b>cegla-9019</b> brick-red   Ziegelstein   кирпичный	 <b>kawowy-9015</b> coffee   Mokka   кофейный	 <b>mięta-9036</b> mint   Mint   мята	 <b>kremowy-9000</b> creamy   Cremefarbig   кремовый	 <b>miedziany-9062</b> copper   Messing   медный	

## KOLORY MARMURKOWE

MARbled COLOURS | MARMOR FARBEN | МРАМОР

 <b>biały marm.-8001</b> white marbled   Weiss Marmor   белый	 <b>beżowy marm.-9001</b> beige marbled   Beige Marmor   беж	 <b>szary marm.-9037</b> grey   Marmor Grau   серый	 <b>czekoladowy marm.-9038</b> chocolate   Schoko   шоколадный	 <b>czarny granit-9039</b> black granite   Granit Schwarz   черный гранит	 <b>czerwony marm.-9002</b> red marbled   Rot Marmor   красный	 <b>zielony marm.-9003</b> green marbled   Grün Marmor   зеленый
 <b>granatowy marm.-9040</b> dark blue   Dunkelblau   синий	 <b>złoty-0000</b> gold   Gold   золото	 <b>srebrny polysk-0001</b> silver gloss   Silber Glanz   серебро блеск	 <b>niebieski marm.-9041</b> blue   Blau   голубой	 <b>różowy marm.-9042</b> pink   Rosa Marmor   розовый	 <b>piaskowy beż-9004</b> sand-beige   Sand Beige   песочно-бежевый	 <b>cegla-9005</b> brick-red   Ziegelstein   кирпичный
 <b>alabastrowy-9006</b> alabaster   Alabaster   албастровый	 <b>żółty marm.-9043</b> yellow   Gelb Marmor   желтый	 <b>lazurowy marm.-9044</b> azure   Lazur   лазурь	 <b>cappuccino-9007</b> cappuccino   Cappuccino   капучино	 <b>turkusowy-9045</b> turquoise   Türkis   морская волна	 <b>seledynowy-9046</b> willow-green   Blaugrün   салатовый	 <b>róż jasny marm.-9047</b> light pink   Rosa Hell Marmor   светло-розовый
 <b>różowy pastel-9048</b> pastel pink   Rosa Marmor   розовая пастель	 <b>perłowy-9049</b> pearl   Perle   перламур	 <b>seledyn aksamitny-9050</b> downy willow-green   Blaugrün   светло-салатовый	 <b>magnolia-9008</b> magnolia   Magnolia   магнолия	 <b> błękitny marm.-9051</b> azure   Hellblau Marmor   голубой	 <b>szara perła-9052</b> grey pearl   Perle Grau   серый перламур	 <b>jasny beż-9009</b> light beige   Beige hell   светлый беж
 <b>róż indyjski-9053</b> Indian pink   Rosa India   индийская роза	 <b>piasek pustyni-9054</b> desert sand   Sahara   пустыня	 <b>mozaika żółta-9055</b> yellow mosaic   Gelb Mosaik   желтая мозаика	 <b>granit-9056</b> granite   Granit   гранит	 <b>kalcyt-9057</b> calcite   Calcite   кальцит	 <b>zieleń pastelowa-9058</b> pastel green   Grün Pastell   зеленая пастель	 <b>mozaika błękitna-9059</b> blue mosaic   Hellblau Mosaik   голубая мозаика
 <b>srebro-9060</b> silver   Silber   серебро	 <b>złoto mat-9061</b> gold mat   Gold Matt   золотое матовое	 <b>wenge-4200</b> wenge   Wenge   венге	 <b>dąb-0900</b> oak   Eiche   дуб	 <b>olcha-2300</b> alder   Erle   ольха	 <b>lazurowy-9063</b> azure   Lasur   лазурь	 <b>sahara-9010</b> sahara   Sahara   сахара

# P53

wysokość 7mm, 8mm

HEIGHT 7mm, 8mm  
HÖHE 7mm, 8mm  
ВЫСОТА 7mm, 8mm



DŁUGOŚĆ [m]  
LENGTH LÄNGE ДЛИНА

2,5

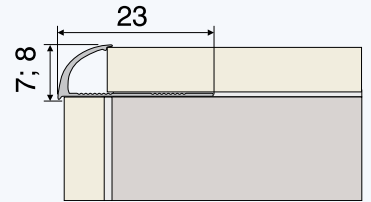

# P53

wysokość 9mm, 10mm

HEIGHT 9mm, 10mm  
HÖHE 9mm, 10mm  
ВЫСОТА 9mm, 10mm



DŁUGOŚĆ [m]  
LENGTH LÄNGE ДЛИНА

2,5

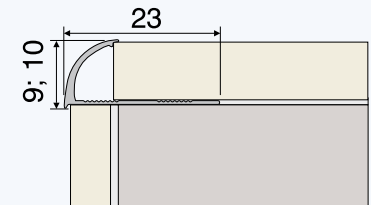

# P96

wysokość 7mm, 8mm

HEIGHT 7mm, 8mm  
HÖHE 7mm, 8mm  
ВЫСОТА 7mm, 8mm



DŁUGOŚĆ [m]  
LENGTH LÄNGE ДЛИНА

2,5

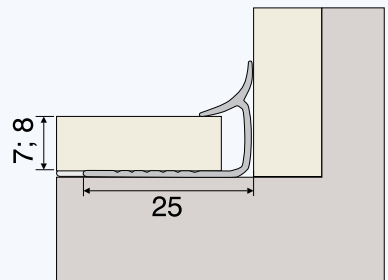

# P96

wysokość 9mm, 10mm

HEIGHT 9mm, 10mm  
HÖHE 9mm, 10mm  
ВЫСОТА 9mm, 10mm



DŁUGOŚĆ [m]  
LENGTH LÄNGE ДЛИНА

2,5

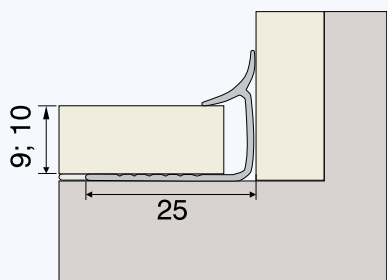

# KOLORY PCV P90-P92

COLOURS OF PVC | PVC-FARBEN | ЦВЕТА ПВХ

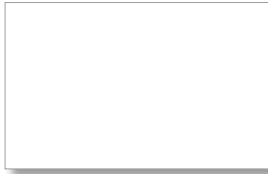

**biały - 80**  
white | Weiß | белый



**szary - 89**  
grey | Grau | серый



**brąz - 86**  
brown | Braun | коричневый

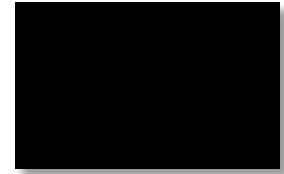

**czarny - 88**  
black | Schwarz | черный

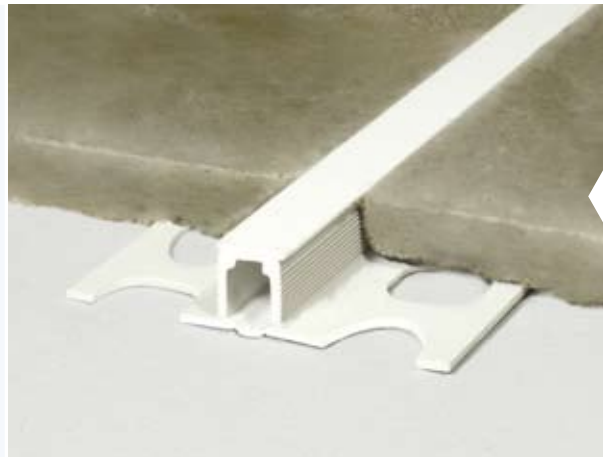

## P90-P92

Listwa twardo-miękka  
dylatacyjna PCV

Hard-soft dilatation strip  
PVC

Dehnungsprofil, hart – weich  
PVC

Рейка твердо-мягкая  
выравнивающая ПВХ

DŁUGOŚĆ [m]

LENGTH	LÄNGE	ДЛИНА
1,0	2,0	3,0

	A	B	C
<b>P90</b>	8	8	21
<b>P91</b>	10	8	21
<b>P92</b>	12,5	8	21

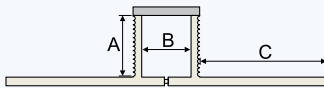

*z miłości do wnętrza*

*for the love of living*

**effector**  
**ALUDECOR**

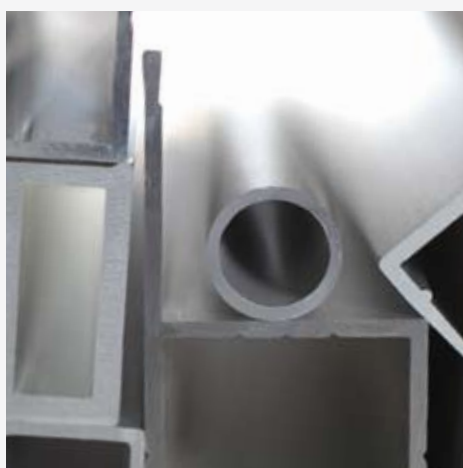
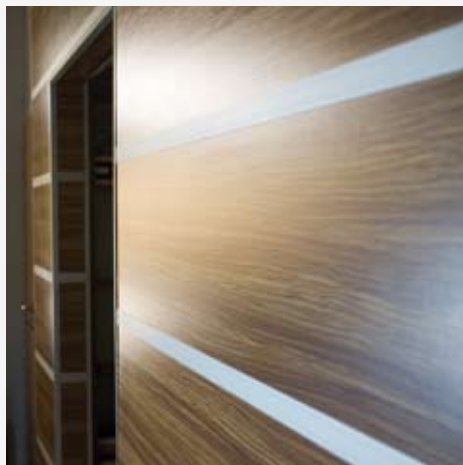

**effect**  
easy

**KSZTAŁTOWNIKI DLA MAJSTERKOWICZÓW**  
DIY profiles      Bastlerprofile      Профили для отделочных работ



Klasyczne profile typu „zrób to sam”. Zróżnicowanie profili w tej grupie, w połączeniu z pomysłowością użytkowników, pozwoli zrealizować wiele funkcjonalnych i estetycznych projektów niewielkim kosztem. Grupa profili współtworzona przez rynek, stanowi odpowiedź na jego oczekiwania i poszukiwania. Profile te znajdują zastosowanie w pracach aranżacyjnych, adaptacyjnych, remontowych, niekiedy także w bardzo odległych branżach (np. meblarskiej).

## KOLORYSTYKA

COLOURING

FARBE

ЦВЕТ

### ALUMINIUM ANODOWANE

ANODISED ALUMINIUM | ALUMINIUM ELOXIERT | АНОДИРОВАННЫЙ АЛЮМИНИЙ



srebro - 01

silver | Silber | серебро

# B00-B05

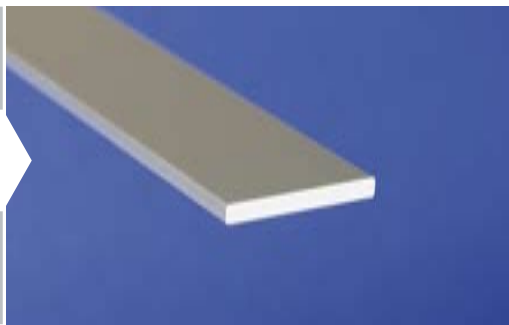

Płaskownik

Flat shape section  
Flachleiste  
Рейка плоская

	A	B	DŁUGOŚĆ [m]	
			LENGTH	LÄNGE ДЛИНА
<b>B00</b>	15	3	1,0	2,0
<b>B01</b>	20	3		
<b>B02</b>	25	2		
<b>B03</b>	25	3		
<b>B04</b>	40	3		
<b>B05</b>	50	2		

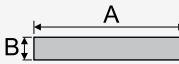

# B10-B13

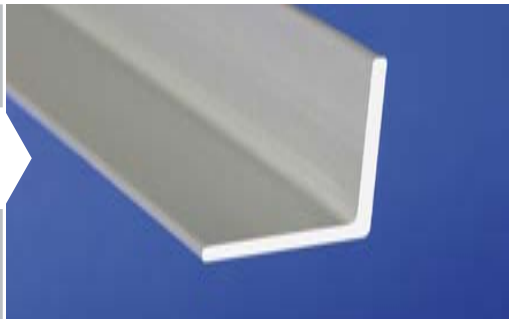

Kątownik  
równoramienny

Equal-sided angle bar  
Winkelprofil, gleichschenklig  
Уголок равносторонний

	A	B	C	DŁUGOŚĆ [m]		
				LENGTH	LÄNGE	ДЛИНА
				1,0	2,0	
<b>B10</b>	20	20	1			
<b>B11</b>	25	25	2			
<b>B12</b>	15	15	1,5			
<b>B13</b>	12	12	2			

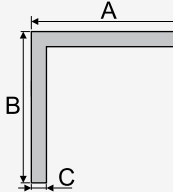

# B20-B23

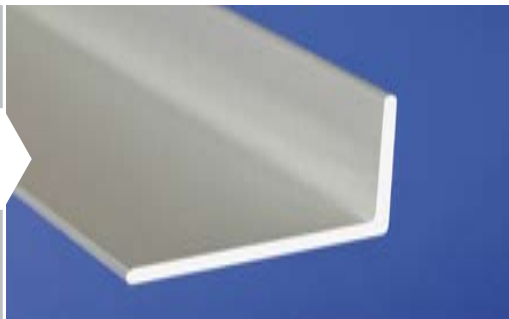

Kątownik  
nierównoramienny

Non-equal sided angle bar  
Winkelprofil, nicht gleichschenklig  
Уголок разносторонний

	A	B	C	DŁUGOŚĆ [m]		
				LENGTH	LÄNGE	ДЛИНА
				1,0	2,0	
<b>B20</b>	40	20	2			
<b>B21</b>	30	20	2			
<b>B22</b>	25	20	2			
<b>B23</b>	20	10	2			

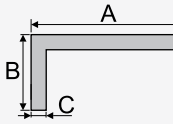

# B24-B25

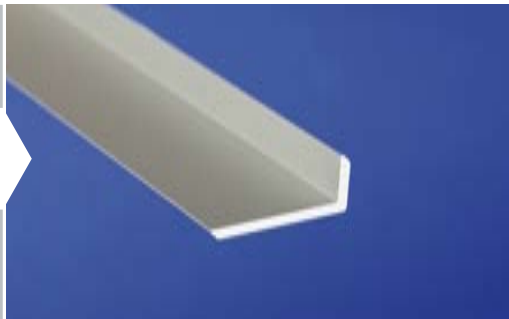

Kątownik  
fazowany

Chamfered angle bar  
Winkelprofil, gefast  
Уголок с фаской

	A	B	C	DŁUGOŚĆ [m]		
				LENGTH	LÄNGE	ДЛИНА
				1,0	2,0	
<b>B24</b>	20	8	1,5			
<b>B25</b>	14	10	1,5			

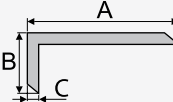

# B90



Teownik

T-bar  
T-Profil  
рейка т-образная

	A	B	C	DŁUGOŚĆ [m]		
				LENGTH	LÄNGE	ДЛИНА
				1,0	2,0	
<b>B90</b>	20	20	2			

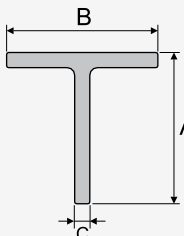

# B91

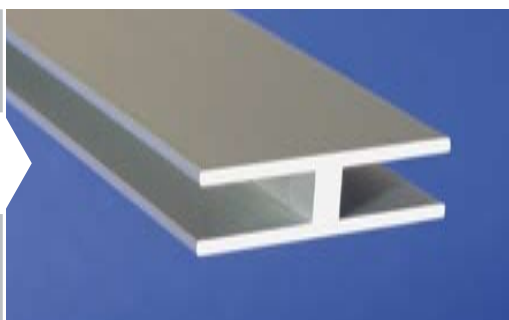

Haownik

H-bar  
H-Profil  
профиль H-образный

	A	B	C	DŁUGOŚĆ [m]		
				LENGTH	LÄNGE	ДЛИНА
				1,0	2,0	
<b>B91</b>	40	12	8			

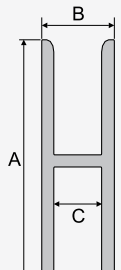

DŁUGOŚĆ [m]  
LENGTH LÄNGE ДЛИНА  
1,0 | 2,0

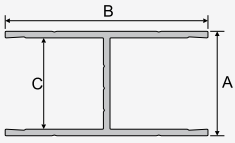

	A	B	C
<b>B82</b>	27,6	40	25
<b>B83</b>	20,6	40	18

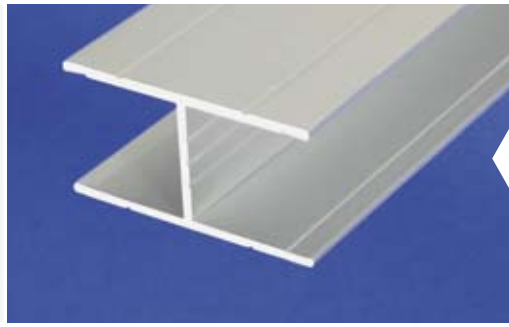

**B82-B83**

Haownik

H-bar  
H-Profil  
Профиль "H"

DŁUGOŚĆ [m]  
LENGTH LÄNGE ДЛИНА  
1,0 | 2,0

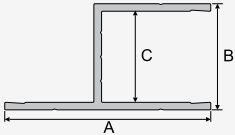

	A	B	C
<b>B84</b>	40	20,6	18
<b>B85</b>	40	28,1	25,5

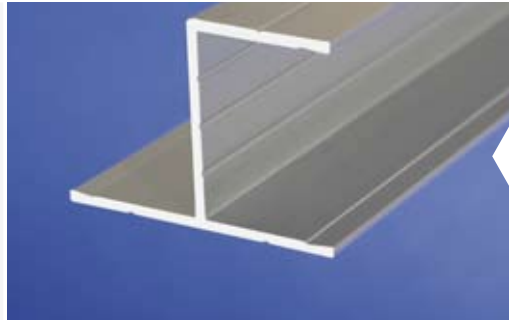

**B84-B85**

Profil "h"

h-bar  
H-Profil  
Профиль "h"

DŁUGOŚĆ [m]  
LENGTH LÄNGE ДЛИНА  
1,0 | 2,0

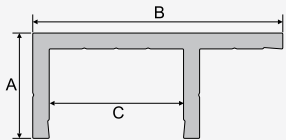

	A	B	C
<b>B86</b>	20	47,5	25,5

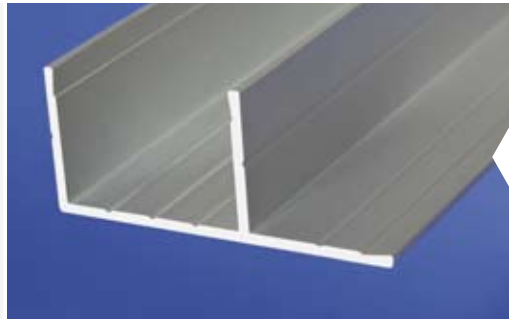

**B86**

Profil "F"

F-bar  
F-Profil  
Профиль "F"

DŁUGOŚĆ [m]  
LENGTH LÄNGE ДЛИНА  
1,0 | 2,0

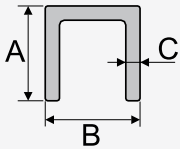

	A	B	C
<b>B30</b>	10	10	1,5

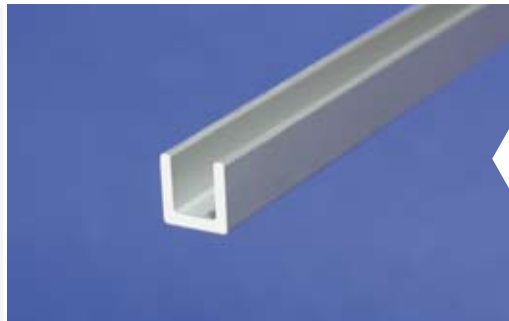

**B30**

Ceownik

Channel bar  
U-Profil  
Швеллер

DŁUGOŚĆ [m]  
LENGTH LÄNGE ДЛИНА  
1,0 | 2,0

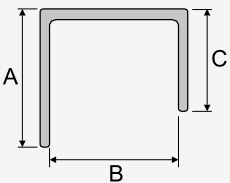

	A	B	C
<b>B31</b>	19,3	18	14,3

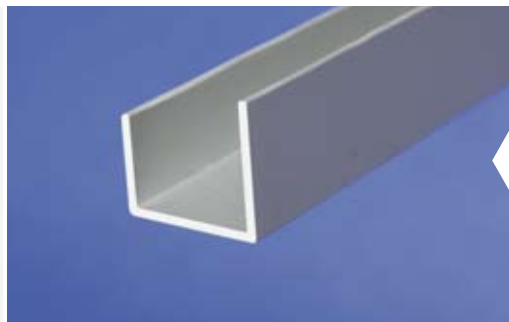

**B31**

Ceownik  
nierównoramienny

Non-equal sided channel bar  
U-Profil, nicht gleichschenklig  
Швеллер разносторонний

DŁUGOŚĆ [m]  
LENGTH LÄNGE ДЛИНА  
1,0 | 2,0

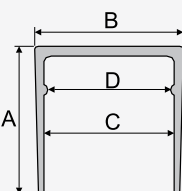

	A	B	C	D
<b>B60</b>	10	10,9	8,5	7,5
<b>B61</b>	10	12,9	10,5	9,5
<b>B62</b>	10	16,1	13,5	12,5
<b>B63</b>	21	21,1	18,5	17,5

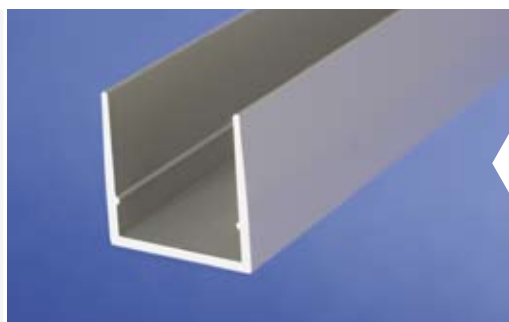

**B60-B63**

Ceownik ryflowany

Riffled channel bar  
U-Profil, geriffelt  
Швеллер рифленый

# B50-B52

Rura prostokątna

Rectangular tube  
Rohr, rechteckig  
Труба прямоугольная



DŁUGOŚĆ [m]		
LENGTH	LÄNGE	ДЛИНА
1,0	2,0	

	A	B	C
<b>B50</b>	12	10	1
<b>B51</b>	15	10	1,2
<b>B52</b>	20	10	2

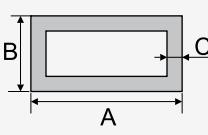

# B53-B55

Rura kwadratowa

Square tube  
4kt Rohr  
Труба квадратная

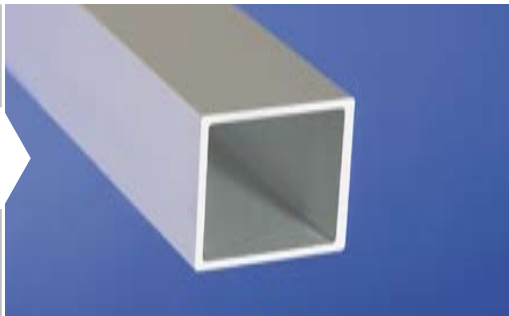

DŁUGOŚĆ [m]		
LENGTH	LÄNGE	ДЛИНА
1,0	2,0	

	A	B	C
<b>B53</b>	12	12	1
<b>B54</b>	15	15	1
<b>B55</b>	20	20	1

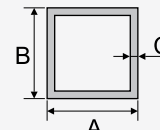

# B80-B81

Ceownik

Channel bar  
U-Profil  
Швеллер

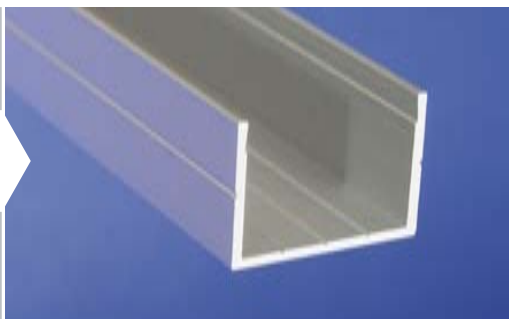

DŁUGOŚĆ [m]		
LENGTH	LÄNGE	ДЛИНА
1,0	2,0	

	A	B	C
<b>B80</b>	20	25	27,6
<b>B81</b>	20	18	20,6

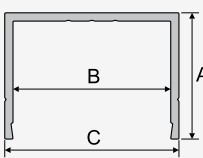

# B40-B43

Rura

Tube  
Rundrohr  
Труба



DŁUGOŚĆ [m]		
LENGTH	LÄNGE	ДЛИНА
1,0	2,0	

	A	B
<b>B40</b>	5	1
<b>B41</b>	8	1
<b>B42</b>	10	1
<b>B43</b>	12	1



# B87

Profil narożny

Corner profile  
Eckprofil  
Профиль угловой



DŁUGOŚĆ [m]		
LENGTH	LÄNGE	ДЛИНА
1,0	2,0	

	A	B	C	D
<b>B87</b>	20	4	6	1,2

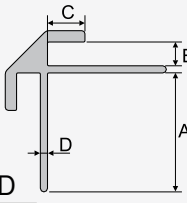

# B88

Profil narożny

Corner profile  
Eckprofil  
Профиль угловой

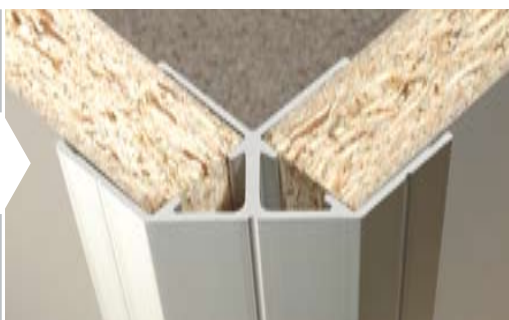

DŁUGOŚĆ [m]		
LENGTH	LÄNGE	ДЛИНА
1,0	2,0	

	A	B	C	D
<b>B88</b>	56,9	29,8	18,6	1,3

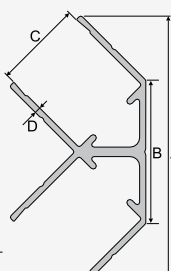

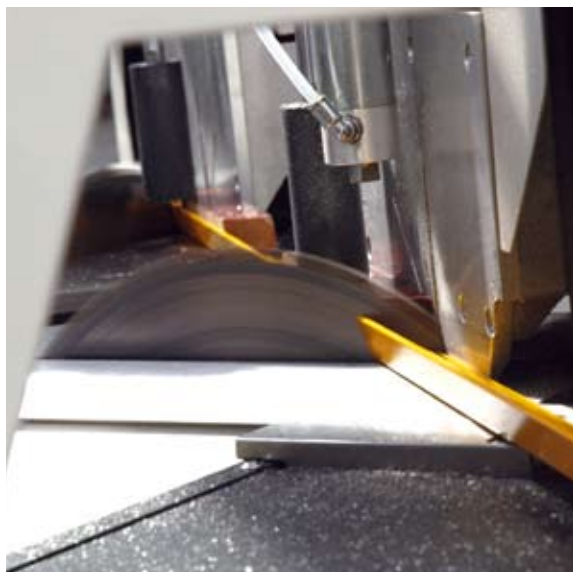



**BM Invest Sp. z o.o.**

02-673 Warszawa, ul. Konstruktorska 6

tel./fax: +48 22 420 22 82

[www.bminvest.pl](http://www.bminvest.pl)



Wyłączny partner  
w zakresie sprzedaży inwestycyjnej  
firmy Effector S.A.